

Dla podanych konstrukcji narysować wykresy sił przekrojowych MQN, kształt, strona i znaki:

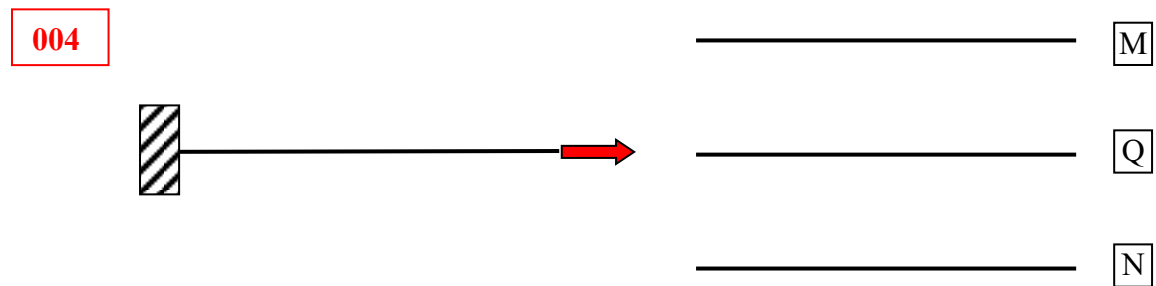

Dla podanych konstrukcji narysować wykresy sił przekrojowych MQN, kształt, strona i znaki:

005

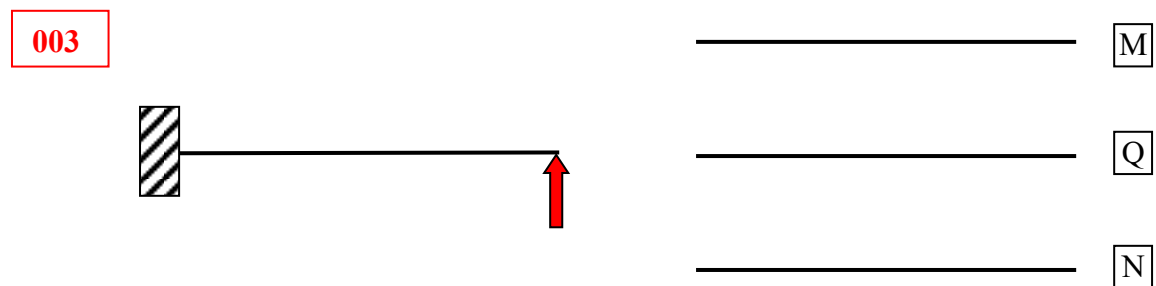
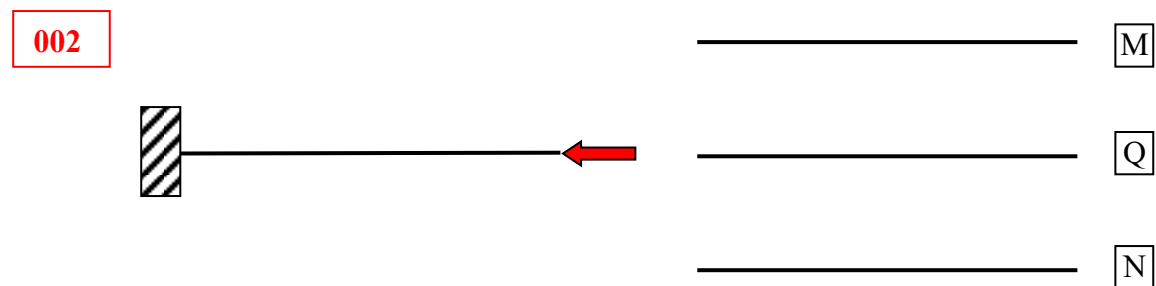
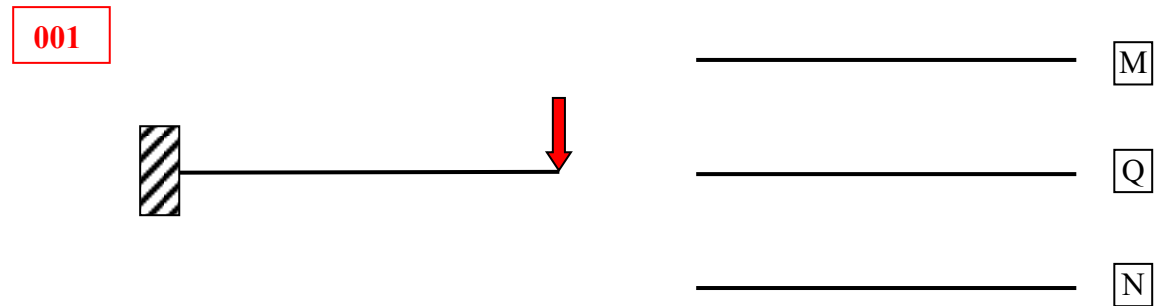
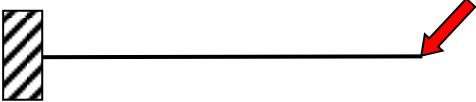

M

Q

N

006

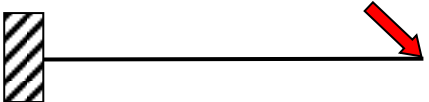

M

Q

N

007

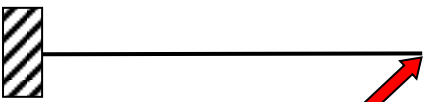

M

Q

N

008

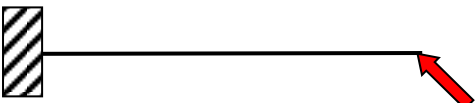

M

Q

N

Dla podanych konstrukcji narysować wykresy sił przekrojowych MQN, kształt, strona i znaki:

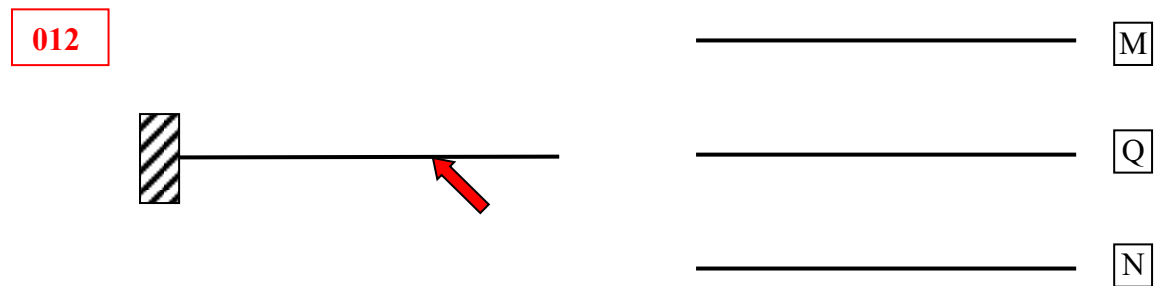
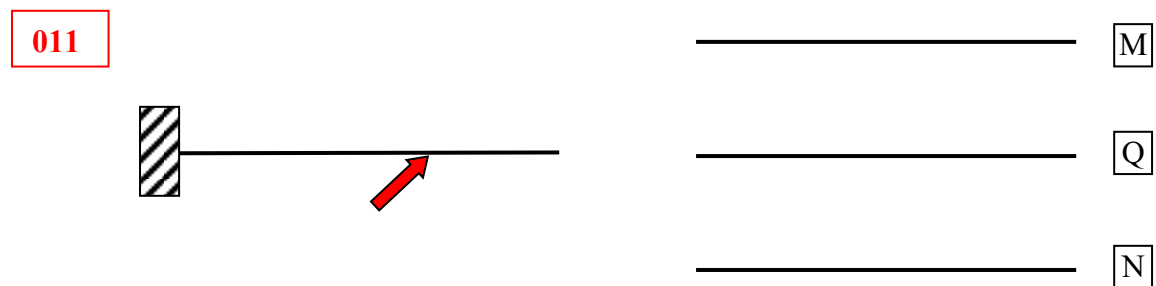
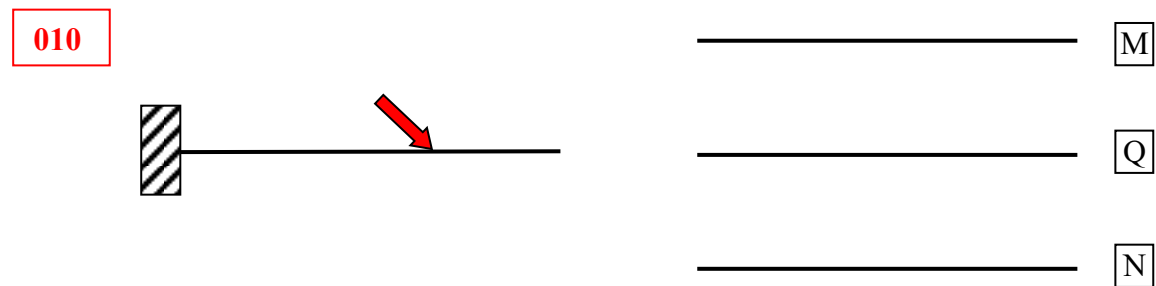
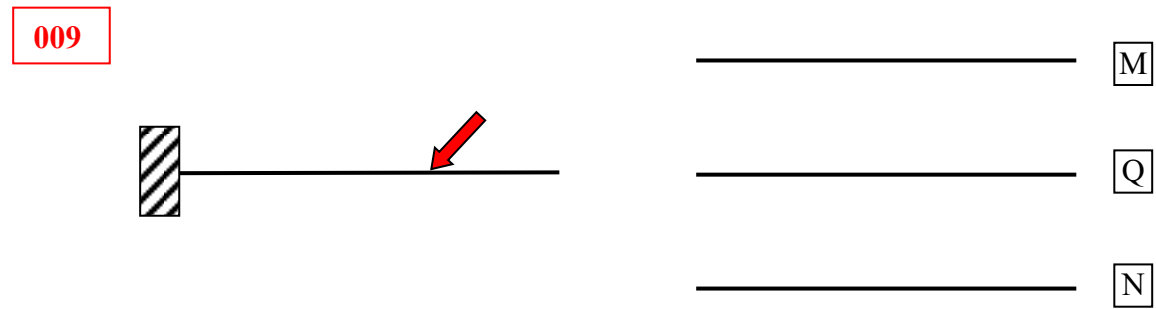

Dla podanych konstrukcji narysować wykresy sił przekrojowych MQN, kształt, strona i znaki:

013

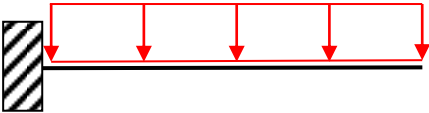

M

Q

N

014

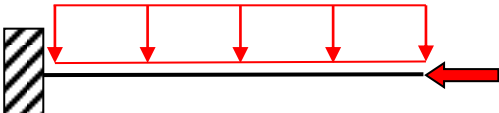

M

Q

N

015

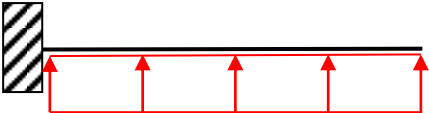

M

Q

N

016

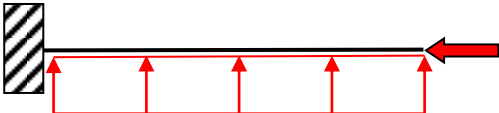

M

Q

N

Dla podanych konstrukcji narysować wykresy sił przekrojowych MQN, kształt, strona i znaki:

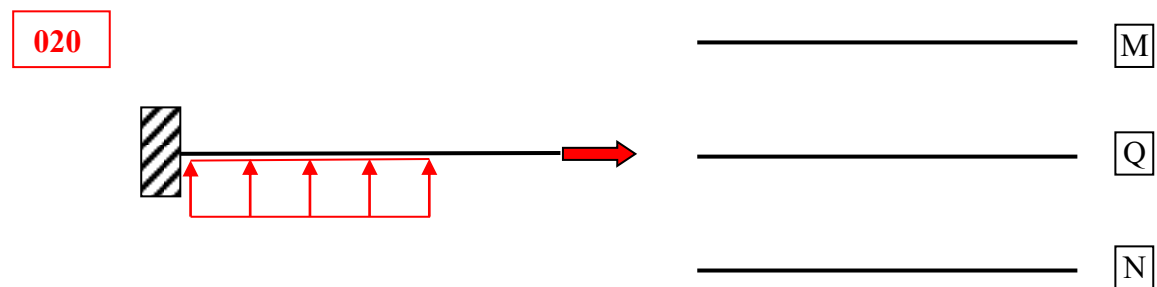
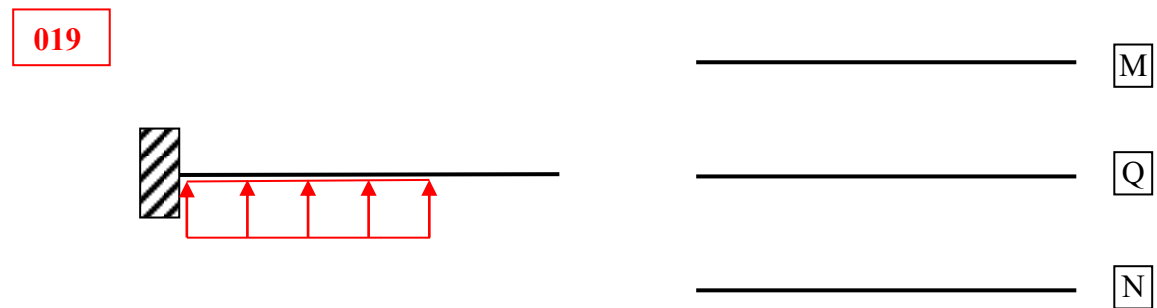
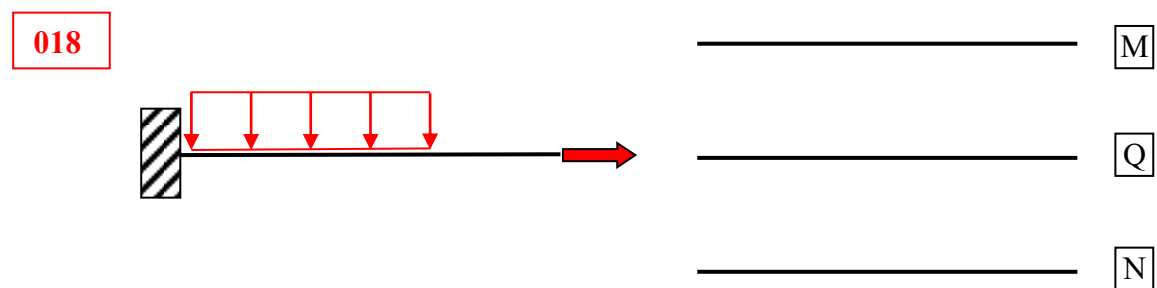
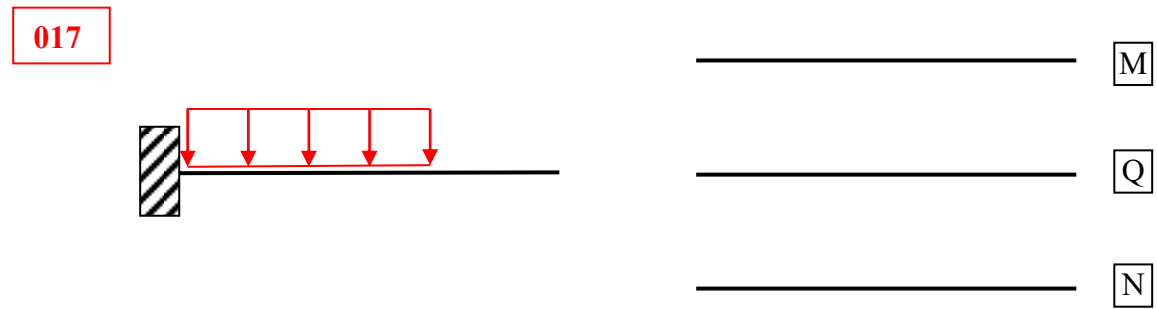

Dla podanych konstrukcji narysować wykresy sił przekrojowych MQN, kształt, strona i znaki:

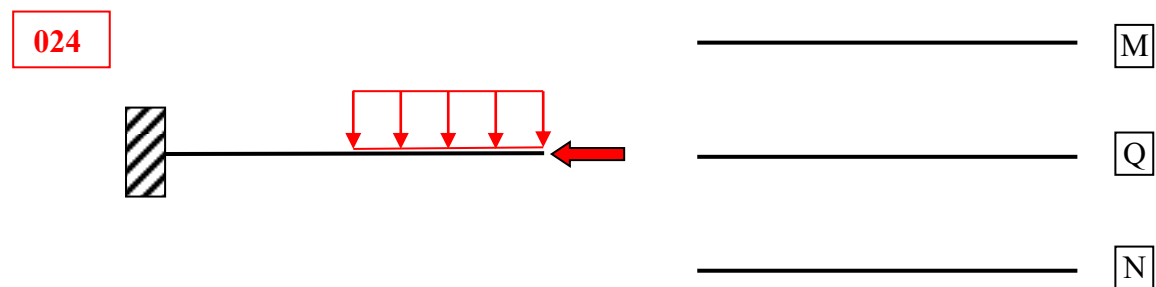
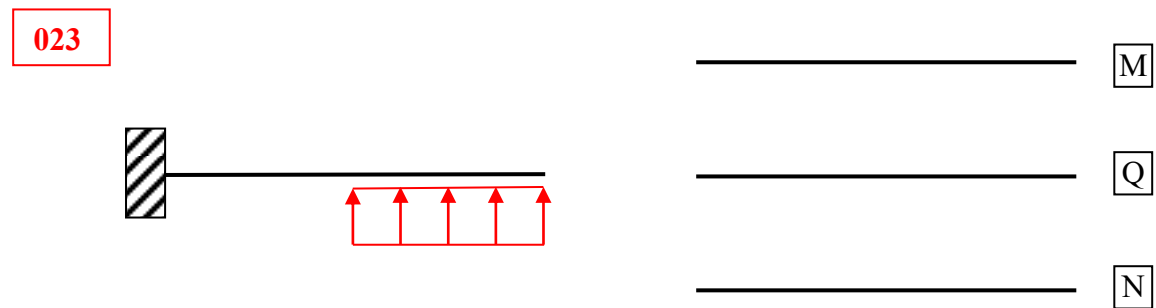
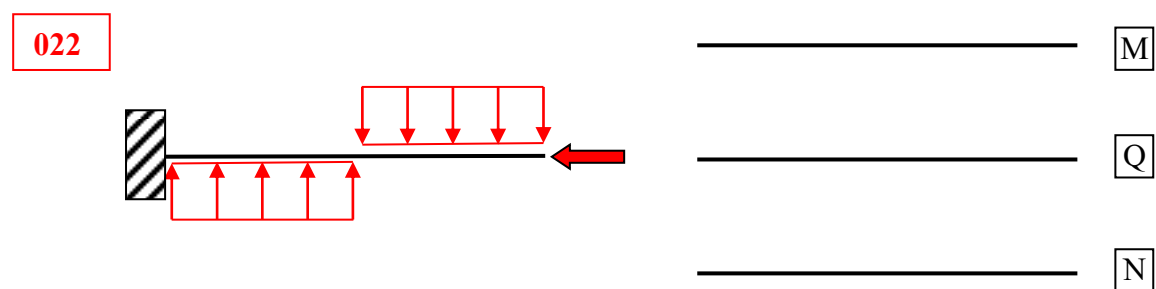
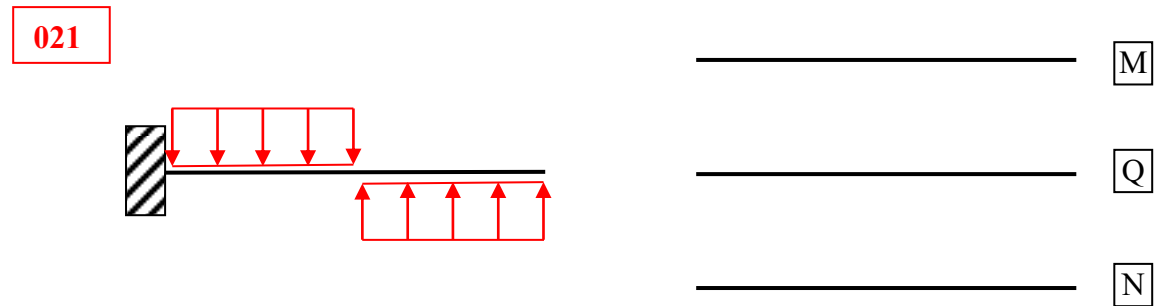

Dla podanych konstrukcji narysować wykresy sił przekrojowych MQN, kształt, strona i znaki:

025

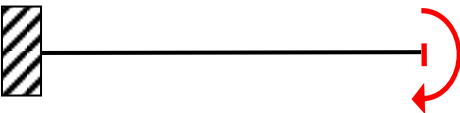

_____ M
_____ Q
_____ N

026

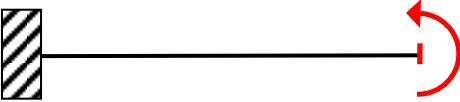

_____ M
_____ Q
_____ N

027

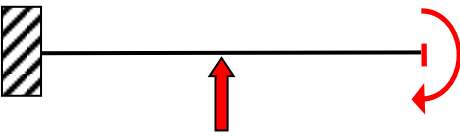

_____ M
_____ Q
_____ N

028

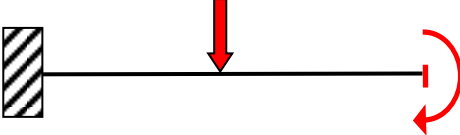

_____ M
_____ Q
_____ N

Dla podanych konstrukcji narysować wykresy sił przekrojowych MQN, kształt, strona i znaki:

029

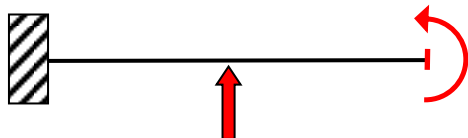

_____ M

_____ Q

_____ N

030

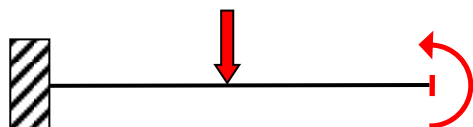

_____ M

_____ Q

_____ N

031

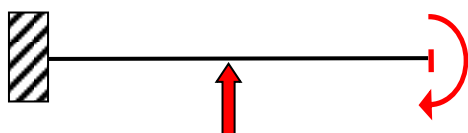

_____ M

_____ Q

_____ N

032

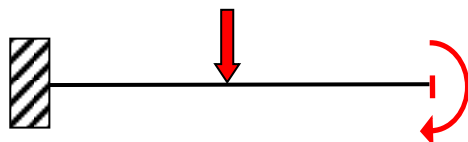

_____ M

_____ Q

_____ N

Dla podanych konstrukcji narysować wykresy sił przekrojowych MQN, kształt, strona i znaki:

033

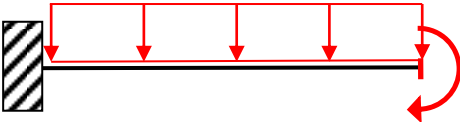

_____ M

_____ Q

_____ N

034

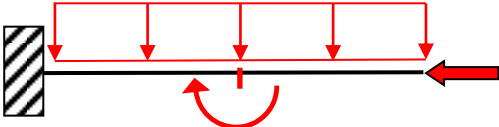

_____ M

_____ Q

_____ N

035

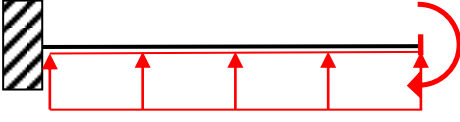

_____ M

_____ Q

_____ N

036

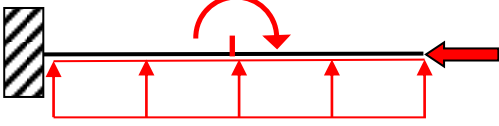

_____ M

_____ Q

_____ N

Dla podanych konstrukcji narysować wykresy sił przekrojowych MQN, kształt, strona i znaki:

037

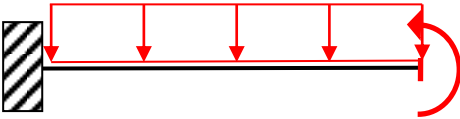

_____ M

_____ Q

_____ N

038

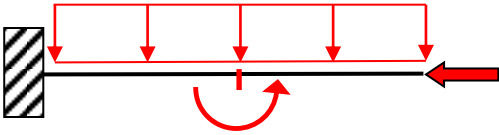

_____ M

_____ Q

_____ N

039

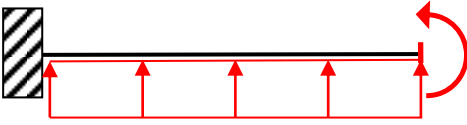

_____ M

_____ Q

_____ N

040

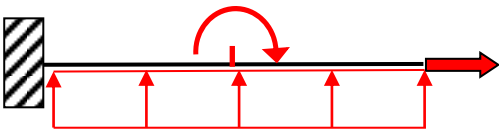

_____ M

_____ Q

_____ N

Dla podanych konstrukcji narysować wykresy sił przekrojowych MQN, kształt, strona i znaki:

041

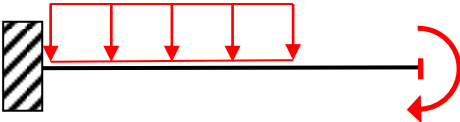

_____ M

_____ Q

_____ N

042

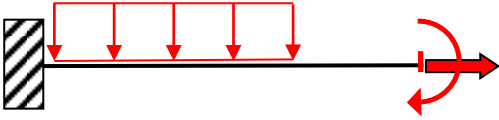

_____ M

_____ Q

_____ N

043

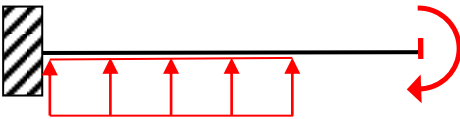

_____ M

_____ Q

_____ N

044

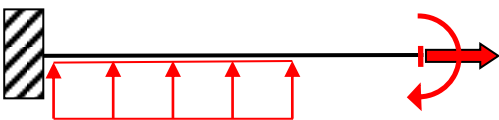

_____ M

_____ Q

_____ N

Dla podanych konstrukcji narysować wykresy sił przekrojowych MQN, kształt, strona i znaki:

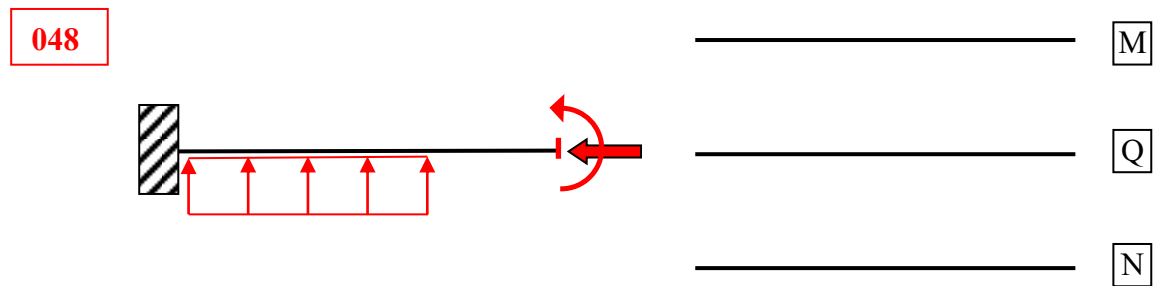
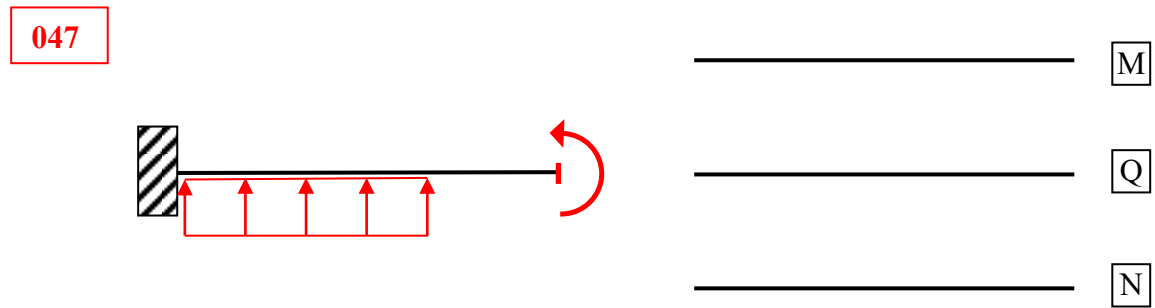
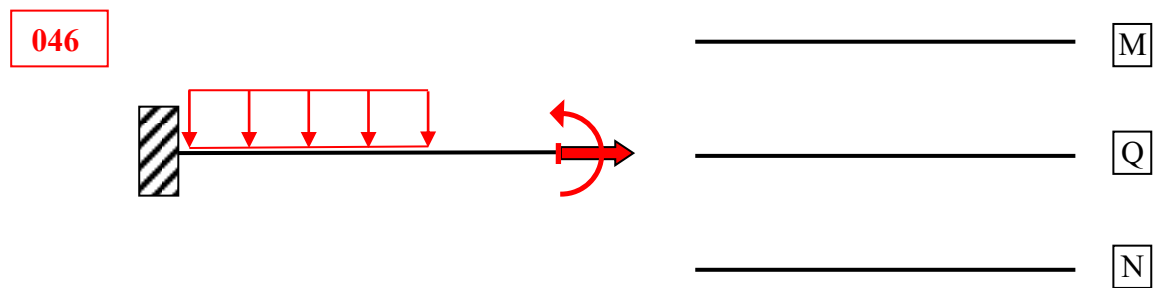
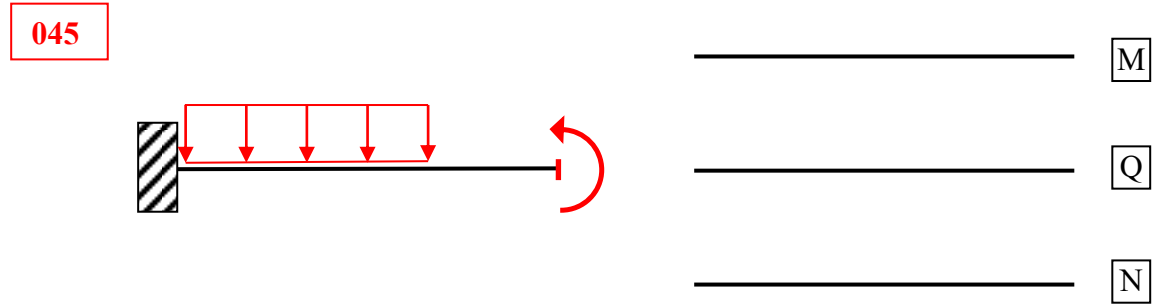

Dla podanych konstrukcji narysować wykresy sił przekrojowych MQN, kształt, strona i znaki:

049

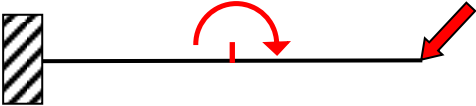

_____ M

_____ Q

_____ N

050

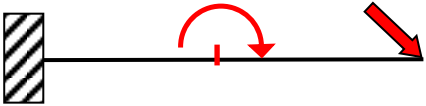

_____ M

_____ Q

_____ N

051

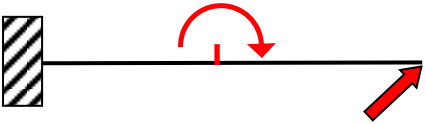

_____ M

_____ Q

_____ N

052

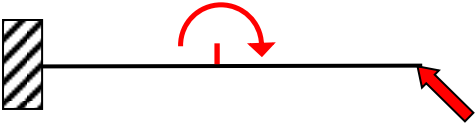

_____ M

_____ Q

_____ N

Dla podanych konstrukcji narysować wykresy sił przekrojowych MQN, kształt, strona i znaki:

053

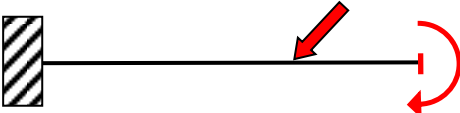

_____ M

_____ Q

_____ N

054

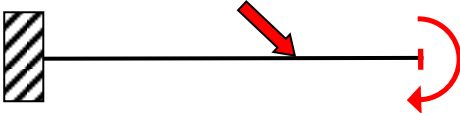

_____ M

_____ Q

_____ N

055

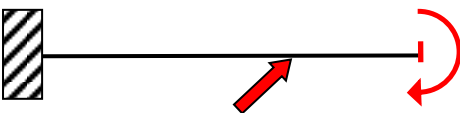

_____ M

_____ Q

_____ N

056

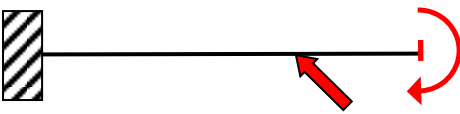

_____ M

_____ Q

_____ N

Dla podanych konstrukcji narysować wykresy sił przekrojowych MQN, kształt, strona i znaki:

057

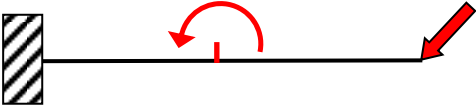

_____ M

_____ Q

_____ N

058

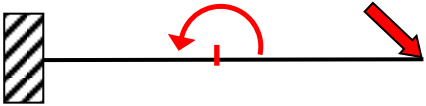

_____ M

_____ Q

_____ N

059

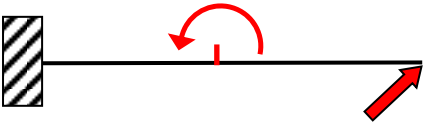

_____ M

_____ Q

_____ N

060

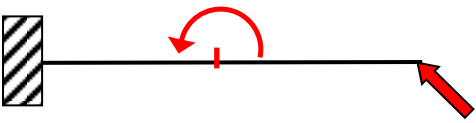

_____ M

_____ Q

_____ N

Dla podanych konstrukcji narysować wykresy sił przekrojowych MQN, kształt, strona i znaki:

061

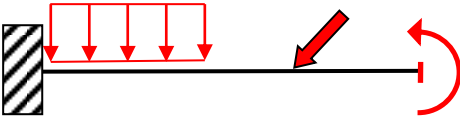

_____ M

_____ Q

_____ N

062

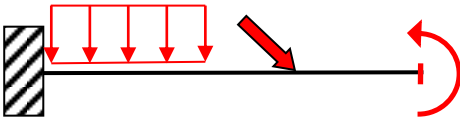

_____ M

_____ Q

_____ N

063

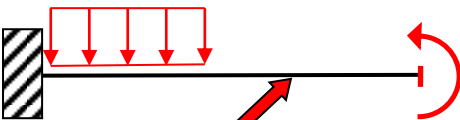

_____ M

_____ Q

_____ N

064

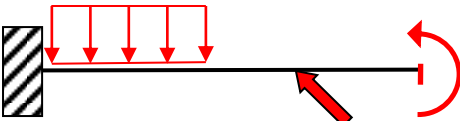

_____ M

_____ Q

_____ N

Dla podanych konstrukcji narysować wykresy sił przekrojowych MQN, kształt, strona i znaki:

065

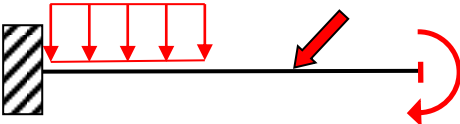

_____ M

_____ Q

_____ N

066

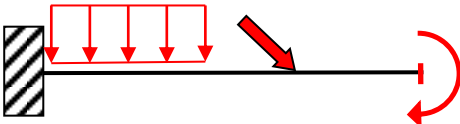

_____ M

_____ Q

_____ N

067

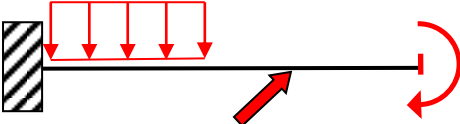

_____ M

_____ Q

_____ N

068

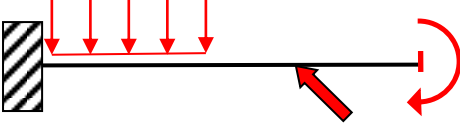

_____ M

_____ Q

_____ N

Dla podanych konstrukcji narysować wykresy sił przekrojowych MQN, kształt, strona i znaki:

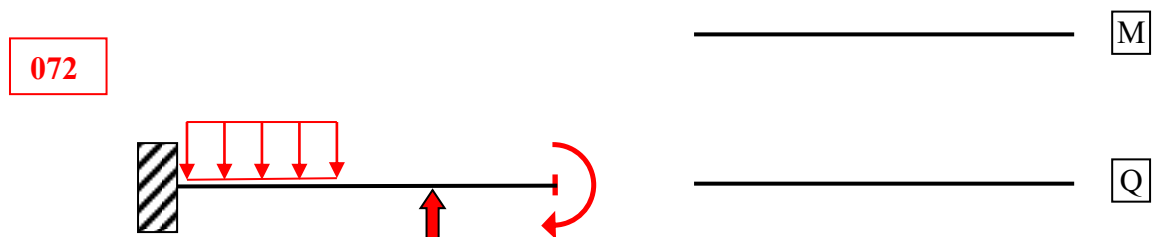
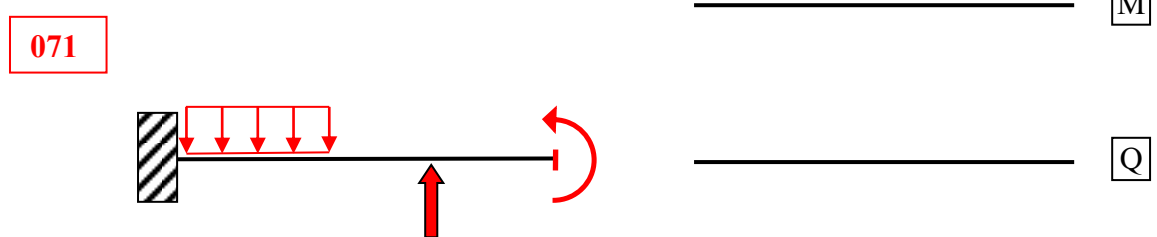
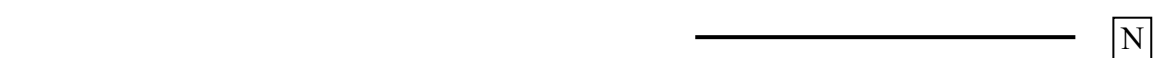
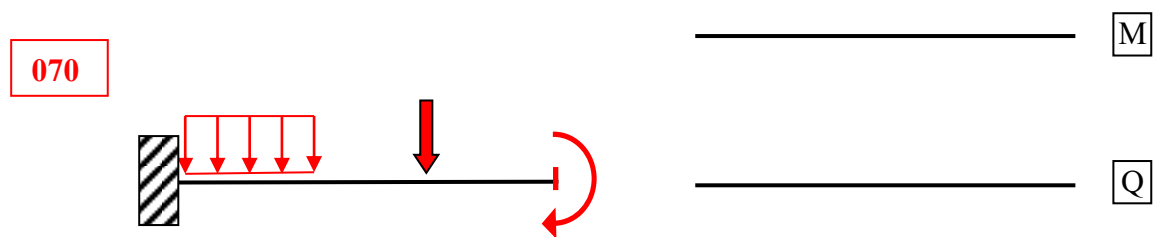
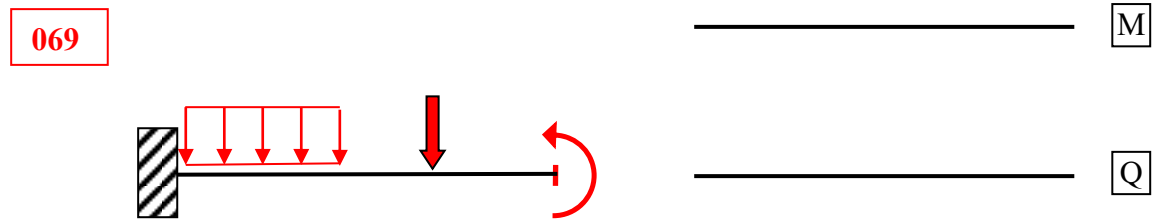

Dla podanych konstrukcji narysować wykresy sił przekrojowych MQN, kształt, strona i znaki:

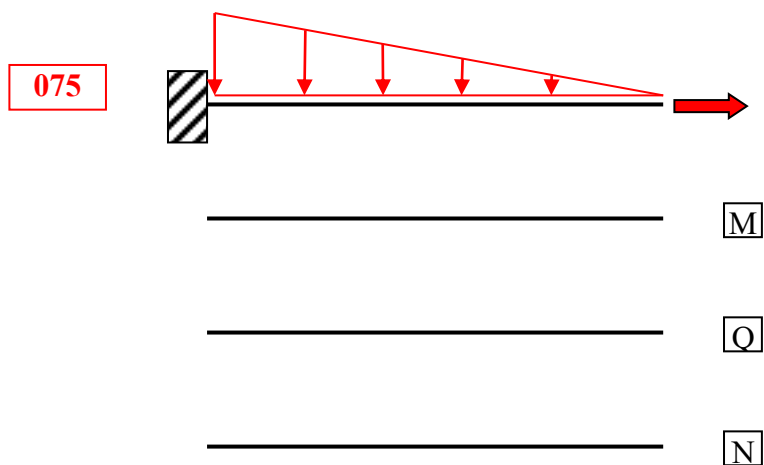
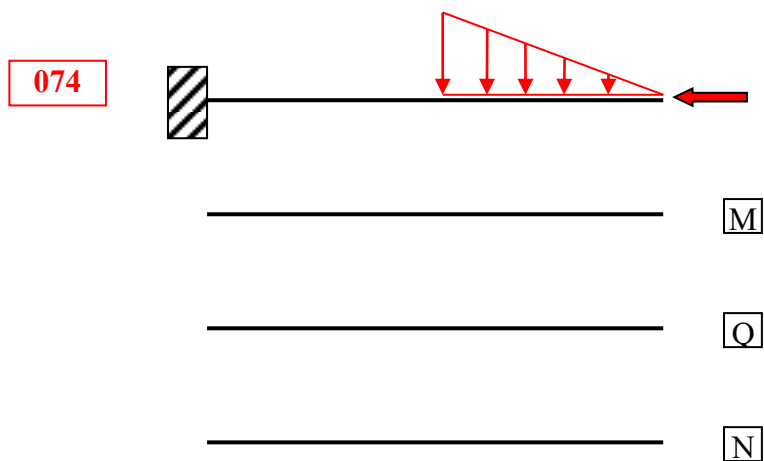
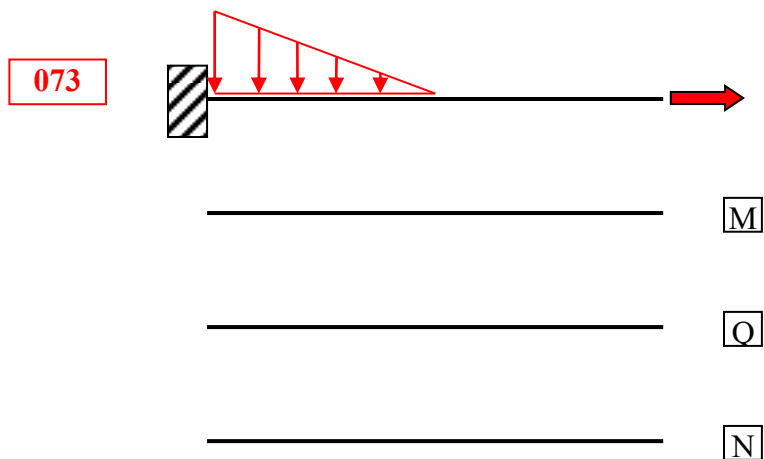

Dla podanych konstrukcji narysować wykresy sił przekrojowych MQN, kształt, strona i znaki:

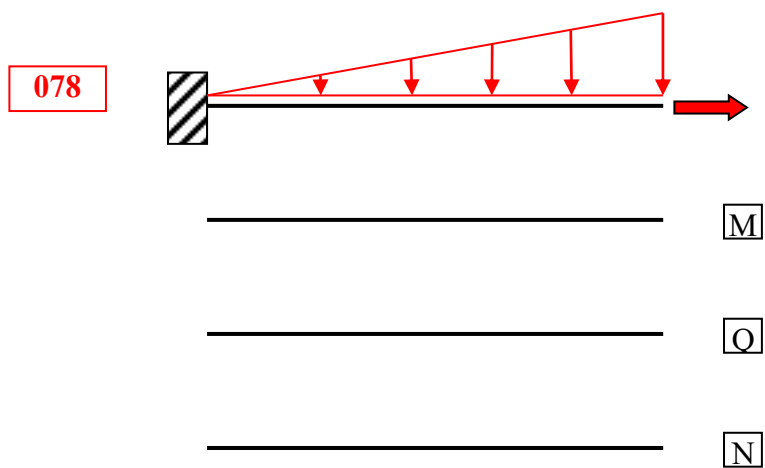
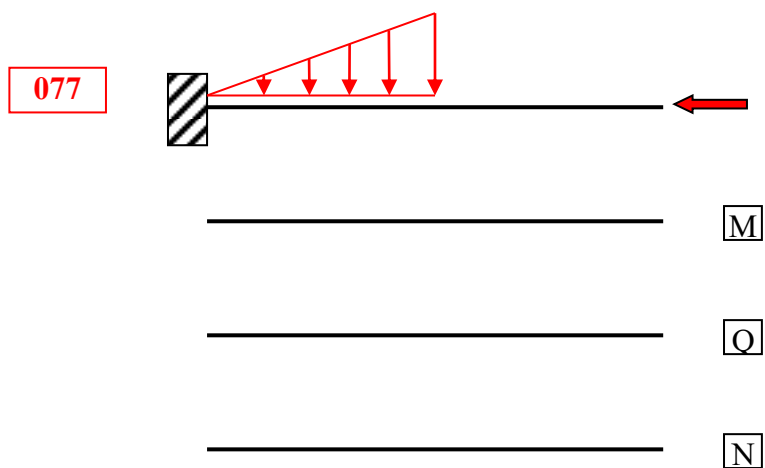
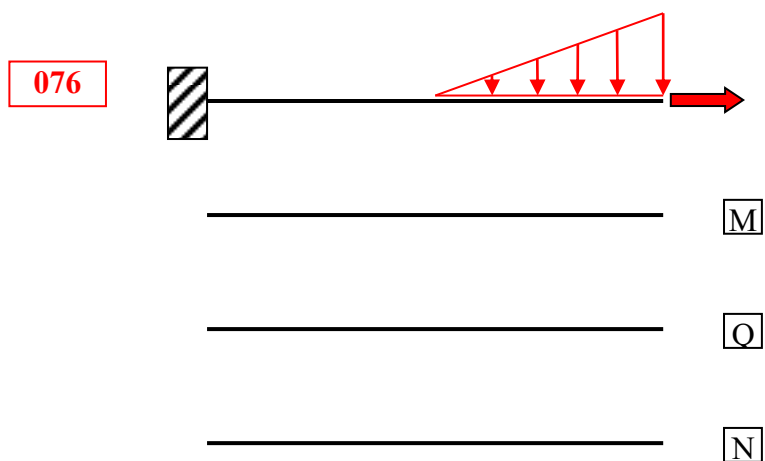

Dla podanych konstrukcji narysować wykresy sił przekrojowych MQN, kształt, strona i znaki:

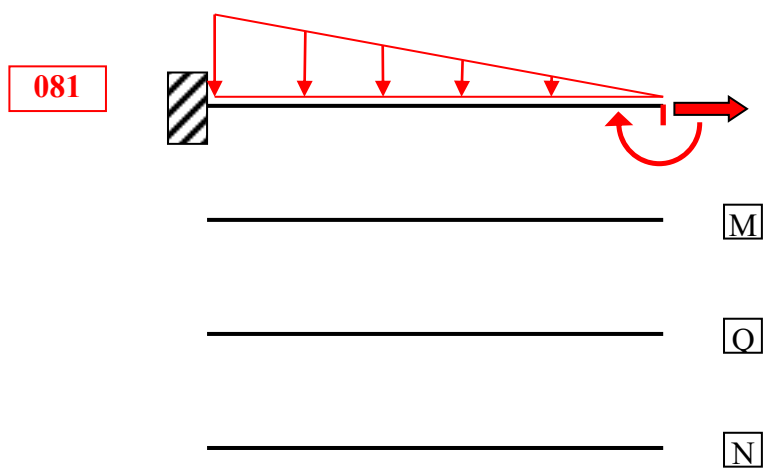
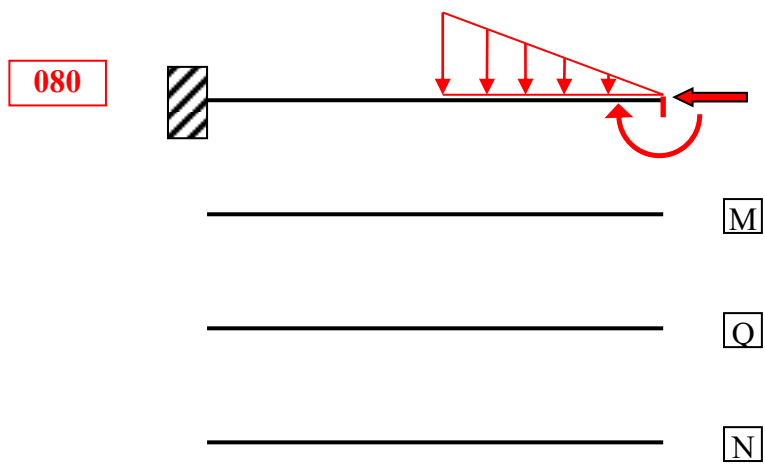
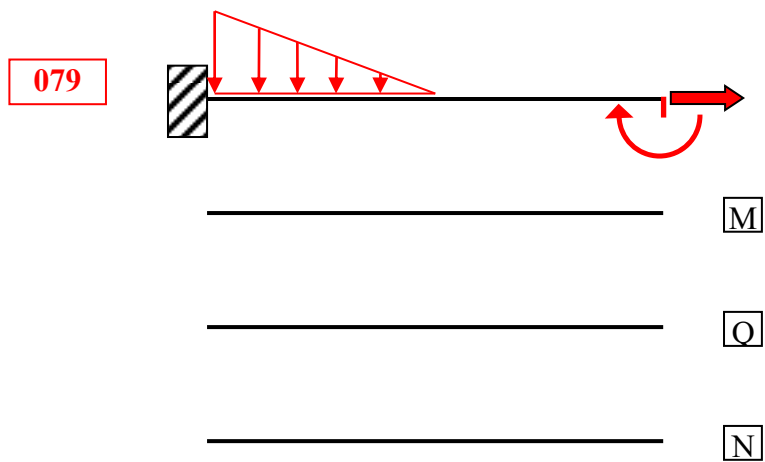

Dla podanych konstrukcji narysować wykresy sił przekrojowych MQN, kształt, strona i znaki:

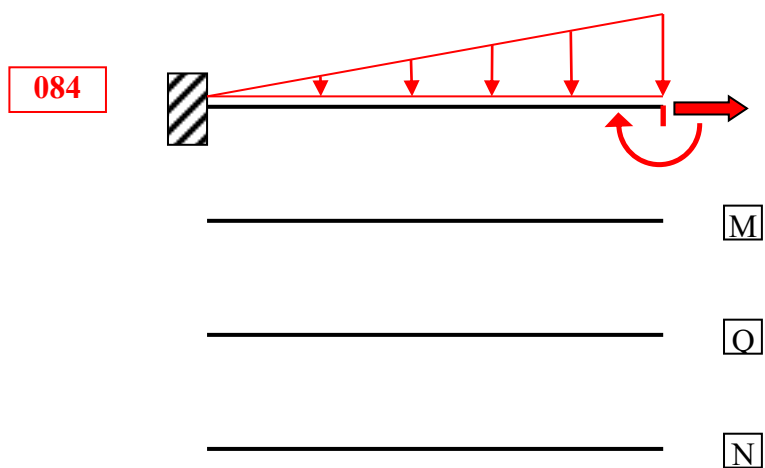
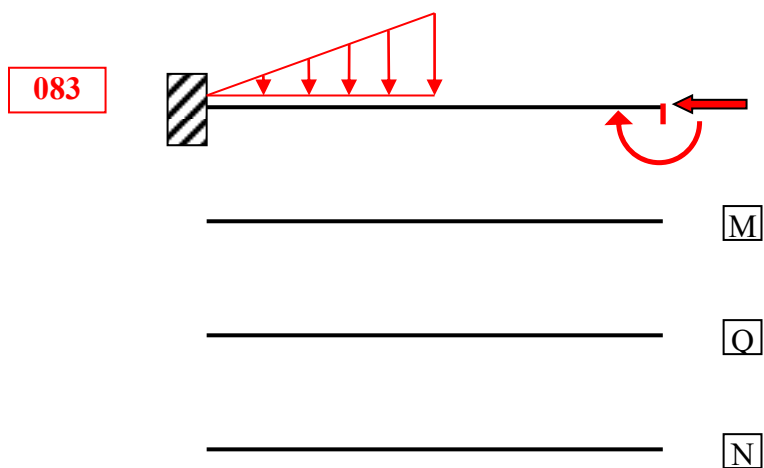
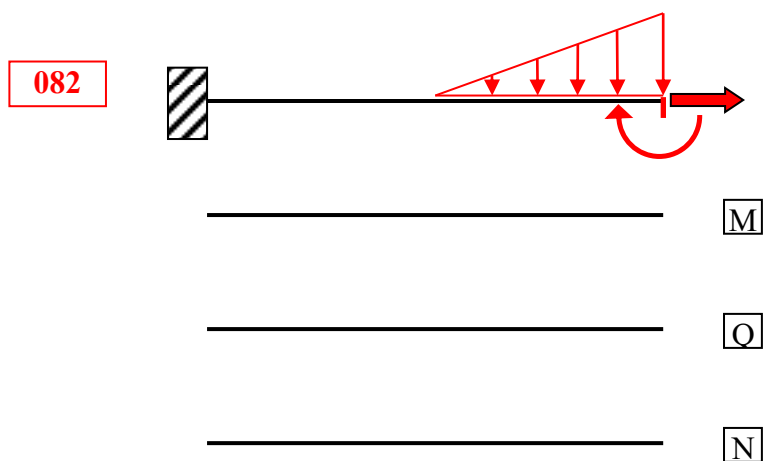

Dla podanych konstrukcji narysować wykresy sił przekrojowych MQN, kształt, strona i znaki:

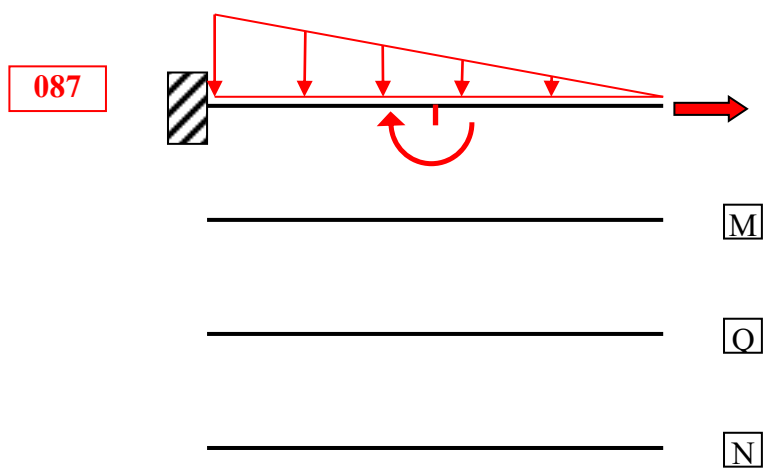
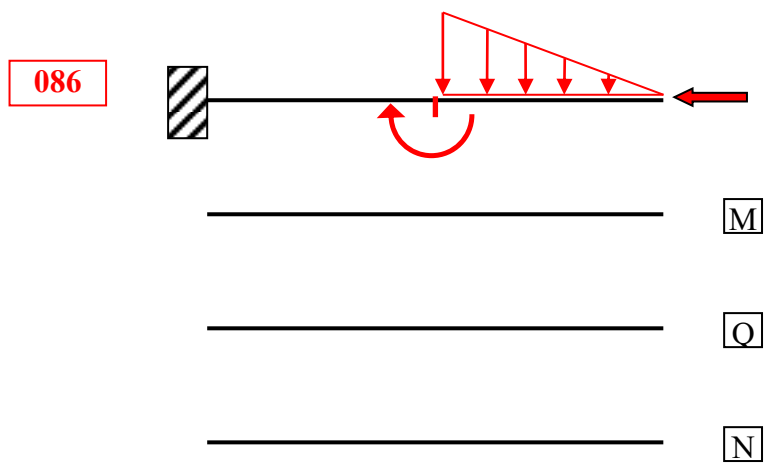
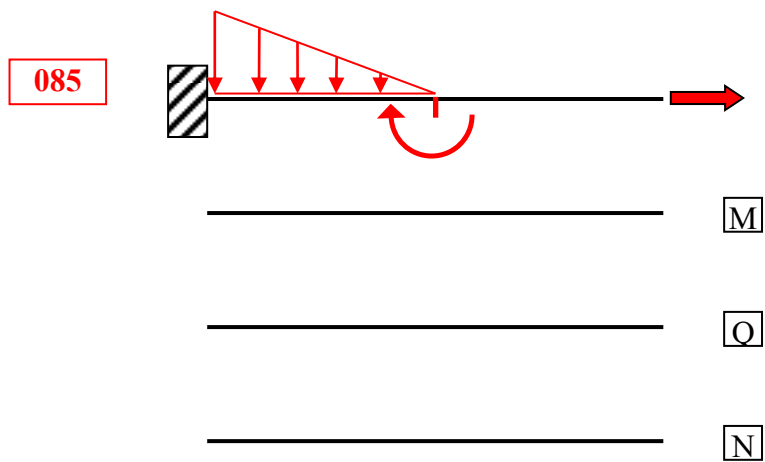

Dla podanych konstrukcji narysować wykresy sił przekrojowych MQN, kształt, strona i znaki:

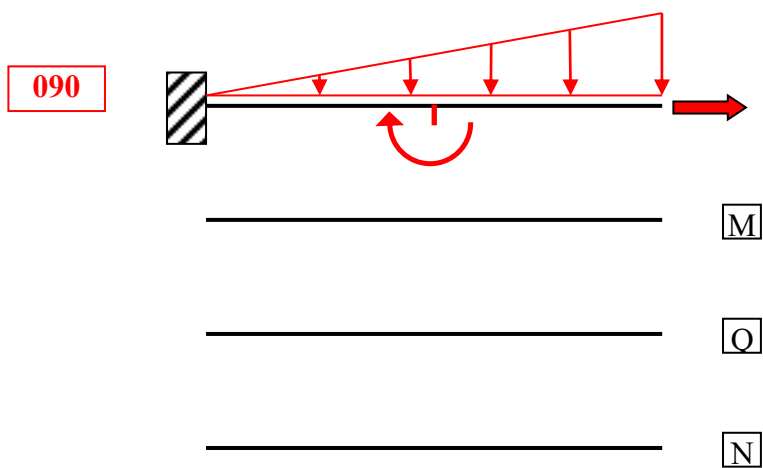
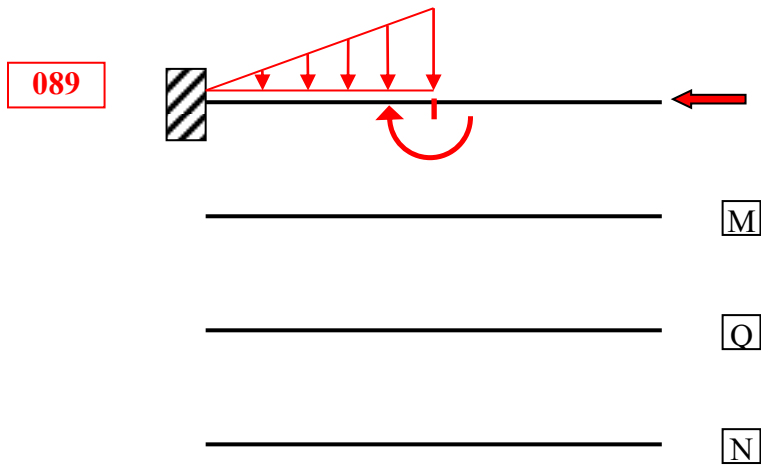
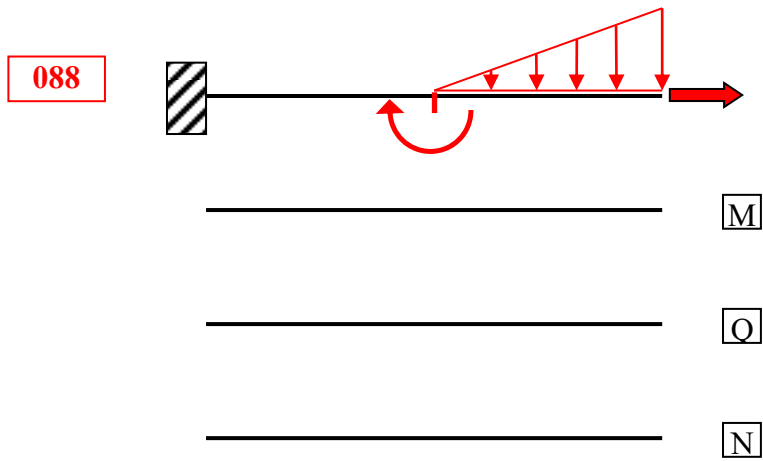

Dla podanych konstrukcji narysować wykresy sił przekrojowych MQN, kształt, strona i znaki:

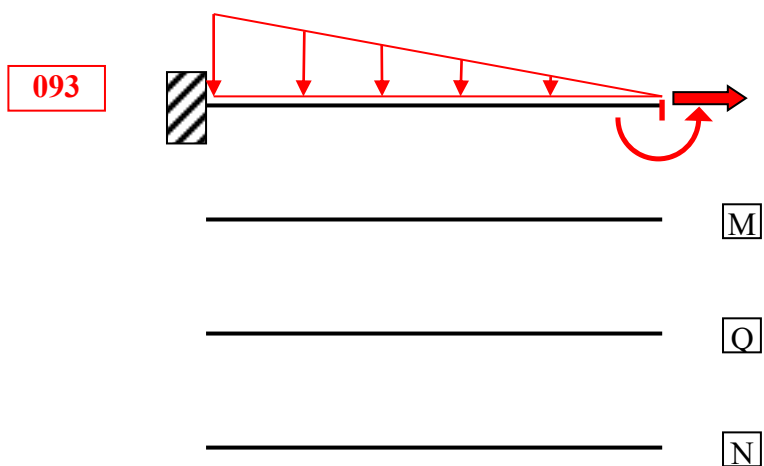
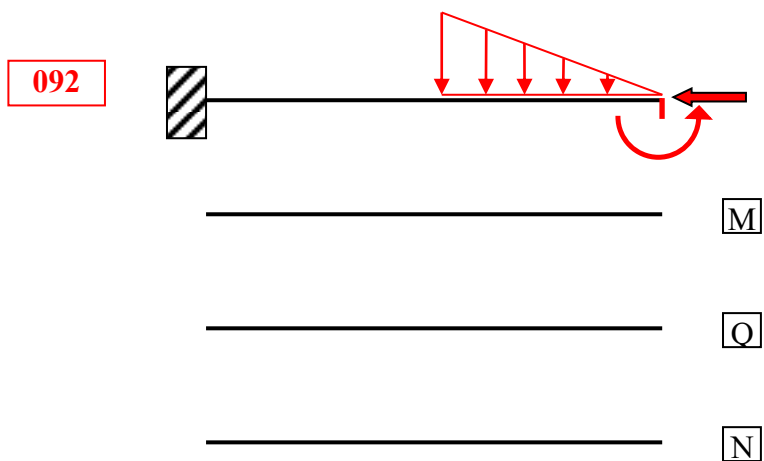
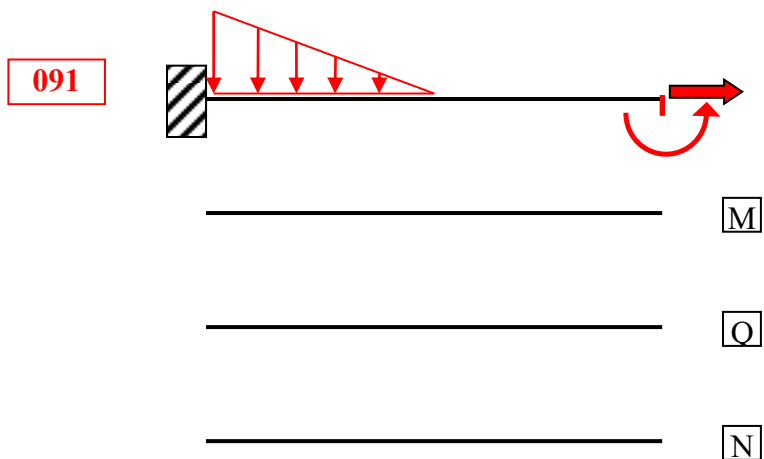

Dla podanych konstrukcji narysować wykresy sił przekrojowych MQN, kształt, strona i znaki:

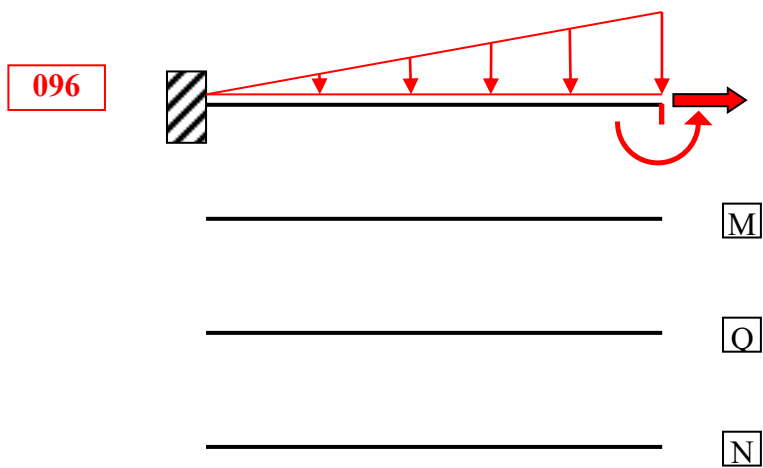
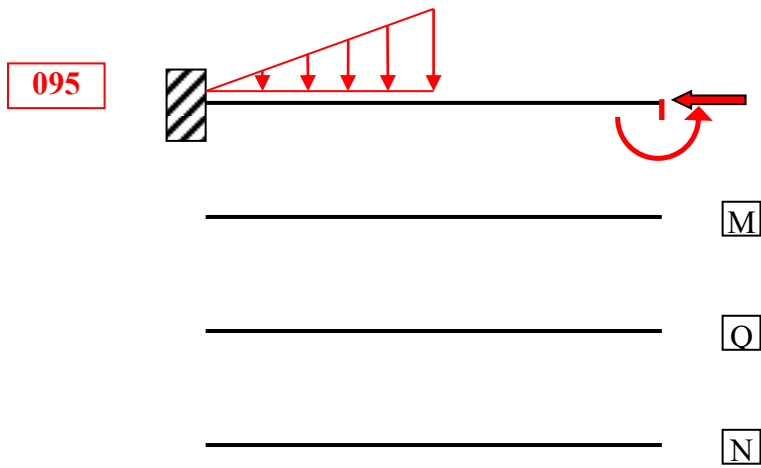
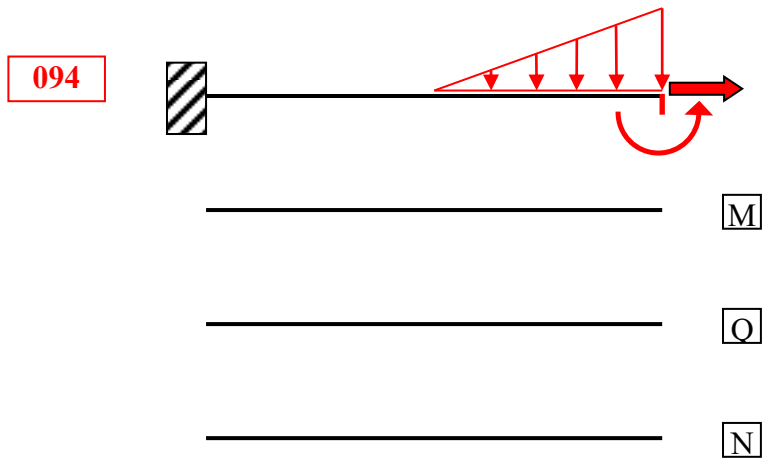

Dla podanych konstrukcji narysować wykresy sił przekrojowych MQN, kształt, strona i znaki:

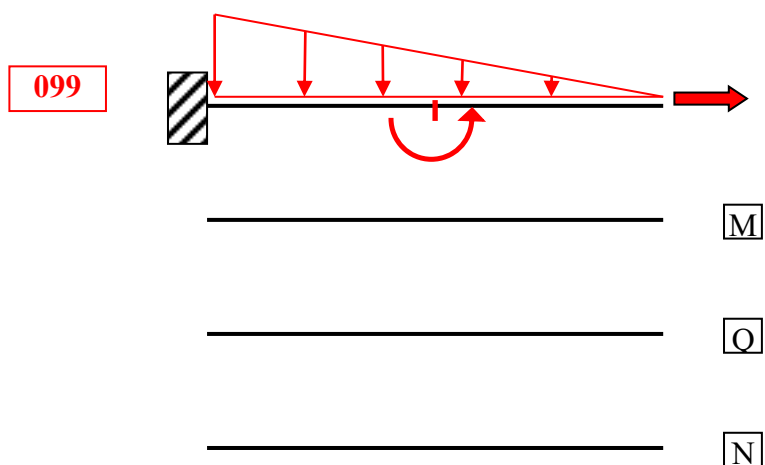
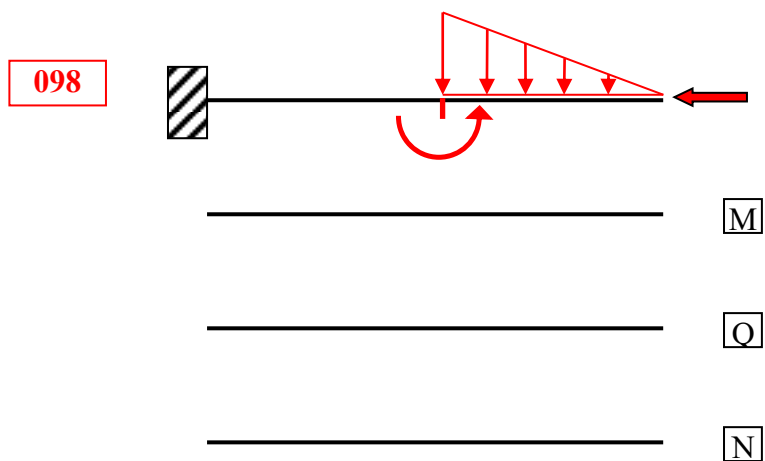
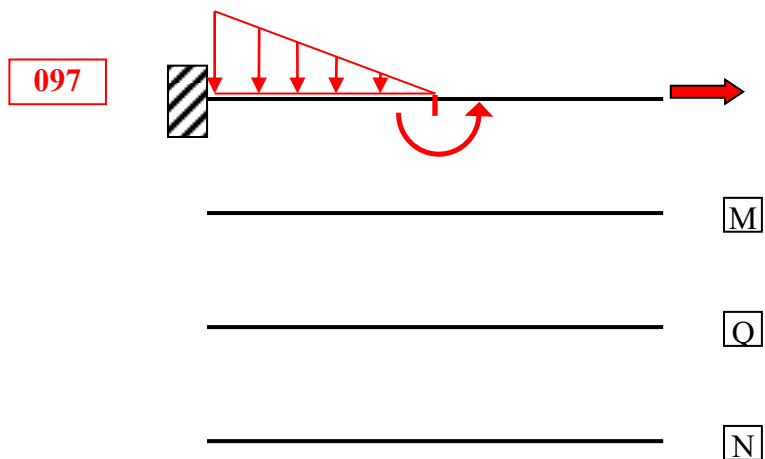

Dla podanych konstrukcji narysować wykresy sił przekrojowych MQN, kształt, strona i znaki:

